

LISTINO ALARM

CONTENUTI

04

SISTEMA WIRELESS

08

INTEGRAZIONE VIDEOCITOFONIA

09

SISTEMA FILARE

11

RADAR

12

ACCESSORI RADAR





AirShield

Il sistema di allarme wireless AirShield Dahua di nuova generazione comprende dispositivi semplicissimi da installare, dalle ottime performance e gestibili comodamente tramite app mobile.

Questi prodotti offrono tecnologia RF affidabile, integrazione con gli altri sistemi Dahua e massima flessibilità in termini di connessione.

Salto di frequenza, comunicazione bidirezionale e crittografia AES128 garantiscono la stabilità e la sicurezza della trasmissione, che può raggiungere fino a 2 chilometri in campo aperto.

Ethernet, Wi-Fi dual-band, GPRS, 3G e 4G sono le modalità di rete supportate (a seconda dei modelli), ed è possibile ricevere notifiche push di allarme via app, SMS o chiamata.

AirShield Dahua: connessione invisibile, protezione tangibile

CENTRALI



Hub allarme wireless 4G da interno con 150 zone wireless (6 sirene, 64 telecomandi), connessione cablata, Wi-Fi, 4G, 3G o GPRS, 1 porta LAN 10/100 Mbps, frequenza portante 868~868.6 / 433.1~434.6 MHz, 1 indicatore di stato luminoso, buzzer integrato, antimanomissione, notifiche via SMS e chiamata (fino a 5 numeri cad.), update remoto tramite Cloud, segnalazione batteria scarica, comunicazione bidirezionale, crittografia AES128, salto di frequenza, installazione a parete/desktop, alimentazione 12 Vdc, batteria ausiliaria al litio

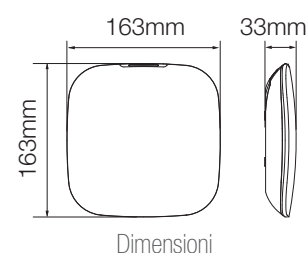

ARC3000H-FW2-868

ARC3000H-FW2 (frequenza 433 MHz)

M-0016158 € 480,00

M-0015930 € 480,00



Hub allarme wireless da interno con 150 zone wireless (6 sirene, 64 telecomandi), connessione cablata, Wi-Fi o GPRS, 1 porta LAN 10/100 Mbps, frequenza portante 868~868.6 / 433.1~434.6 MHz, 1 indicatore di stato luminoso, buzzer integrato, antimanomissione, notifiche via SMS e chiamata (fino a 5 numeri cad.), update remoto tramite Cloud, segnalazione batteria scarica, comunicazione bidirezionale, crittografia AES128, salto di frequenza, installazione a parete/desktop, alimentazione 12 Vdc, batteria ausiliaria al litio

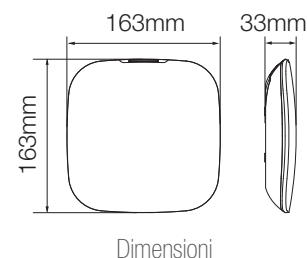

ARC3000H-GW2-868

ARC3000H-GW2

M-0016166 € 326,00

M-0015931 € 326,00

TASTIERA



Tastiera wireless per hub allarme, 4 indicatori luminosi (trasmissione, attivazione/disattivazione, anomalia, allarme), 15 tasti (0~9, #, attivazione, disattivazione, home), attivazione/disattivazione tramite password e card IC, buzzer integrato, allarme antimanomissione, update remoto tramite cloud, comunicazione bidirezionale, crittografia AES128, salto di frequenza, segnalazione batteria scarica, frequenza portante 868~868.6 / 433.1~434.6 MHz, 32 utenti, 4 batterie AA <2.3 W, 2 card incluse, compatibile con VT-CARD Mifare Dahua

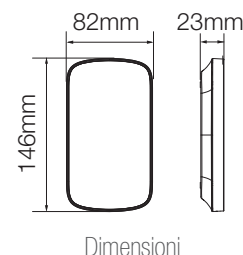

ARK30T-W2-868

ARK30T-W2

M-0028780 € 140,00

M-0029934 € 140,00

CONTATTI MAGNETICI



Sensore contatto magnetico porta/finestra wireless, range rilevamento <40 mm, 1 indicatore di stato luminoso, allarme antimanomissione, update remoto tramite cloud, segnalazione batteria scarica, frequenza portante 868~868.6 / 433.1~434.6 MHz, contatto reed, crittografia AES128, batteria CR123A <125 / 70 mW (durata 5 anni)

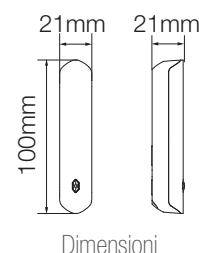

ARD323-W2-868

ARD323-W2

M-0016168 € 69,00

M-0015933 € 69,00



Sensore contatto magnetico porta/finestra wireless (small), range rilevamento <40 mm, 1 indicatore di stato luminoso, allarme antimanomissione, update remoto tramite cloud, segnalazione batteria scarica, frequenza portante 868~868.6 / 433.1~434.6 MHz, contatto reed, crittografia AES128, batteria CR123A <125 / 70 mW (durata 5 anni)

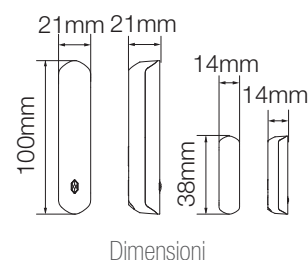

ARD323-W2-868S

ARD323-W2-S

M-0029813 € 57,00

M-0029939 € 57,00

TELECAMERA PIR



Telecamera wireless con sensore PIR da interno, risoluzione max. 1600x1200p, portata IR fino a 12 m, 3 livelli di sensibilità, portata rilevamento 12 m (altezza installazione 2.2 m), pet immunity <18 kg, 1 indicatore di stato luminoso, allarme antimanomissione, update remoto tramite cloud, segnalazione batteria scarica, frequenza portante 868~868.6 / 433.1~434.6 MHz, RF-HD 2.4 GHz, comunicazione bidirezionale, crittografia AES128, salto di frequenza, 3 batterie CR123A (durata 4 anni)

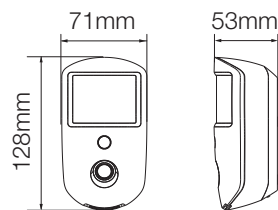

Dimensioni

ARD1731-W2-868

ARD1731-W2

M-0020544 € **220,00**

M-0029935 € **220,00**

SENSORE PIR



Sensore PIR wireless, 1 indicatore di stato luminoso, allarme antimanomissione, update remoto tramite cloud, potenza segnale, segnalazione batteria scarica, comunicazione bidirezionale, crittografia AES128, frequenza portante 868~868.6 / 433.1~434.6 MHz, batteria CR123A <120 mW (durata 4 anni)

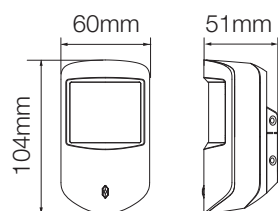

Dimensioni

ARD1233-W2-868

ARD1233-W2

M-0016169 € **110,00**

M-0015934 € **110,00**

SIRENE



Sirena wireless da esterno IP65 da 110 dB, indicatore luminoso, 1 tasto accensione, 1 buzzer, allarme antimanomissione, update remoto tramite cloud, potenza segnale, segnalazione batteria scarica, frequenza portante 868~868.6 / 433.1~434.6 MHz, comunicazione bidirezionale, crittografia AES128, salto di frequenza, 4 batterie CR123A (durata 3.4 anni)/12 Vdc

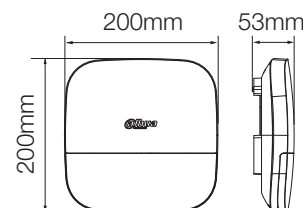

Dimensioni

ARA13-W2-868

ARA13-W2

M-0020004 € **199,00**

M-0029925 € **199,00**



Sirena wireless da interno con indicatore luminoso, allarme antimanomissione, update remoto tramite cloud, potenza segnale, segnalazione batteria scarica, frequenza portante 868~868.6 / 433.1~434.6 MHz, comunicazione bidirezionale, crittografia AES128, salto di frequenza, 2 batterie CR123A <240 mW (durata 2.5 anni)

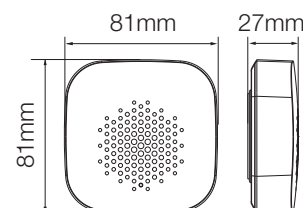

Dimensioni

ARA12-W2-868

ARA12-W2

M-0015682 € **99,00**

M-0015936 € **99,00**

TELECOMANDO



Telecomando wireless 4 tasti (home, away, disarm, SOS), 1 indicatore di stato luminoso, update remoto tramite cloud, potenza segnale, frequenza portante 868~868.6 / 433.1~434.6 MHz, comunicazione bidirezionale, crittografia AES128, salto di frequenza, batteria CR2032 <85 mW (durata 5 anni)

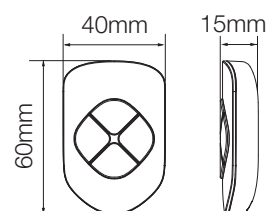

Dimensioni

ARA24-W2-868

ARA24-W2

M-0016167 € **58,00**

M-0015935 € **58,00**

RIPETITORE ALLARME



Ripetitore allarme wireless, 32 periferiche collegabili (associazione automatica/manuale), 1 indicatore luminoso, 1 tasto accensione, allarme antimanomissione, update remoto tramite cloud, potenza segnale, segnalazione batteria scarica, frequenza portante 868~868.6 / 433.1~434.6 MHz, comunicazione bidirezionale, crittografia AES128, salto di frequenza, alimentazione 12 Vdc, batteria ausiliaria al litio

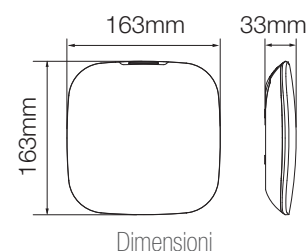

ARA43-W2-868

ARA43-W2

M-0020006 € **205,00**

M-0029983 € **205,00**

RILEVATORE FUMO



Rilevatore di fumo wireless da interno, sensore fotoelettrico, indicatore LED luminoso, allarme fumo, guasto, segnalazione batteria scarica (volume 85~90 dB(A) a 3 m), area copertura 20~40 m², tasto test/silenzioso, comunicazione bidirezionale, frequenza portante 868~868.3 / 433.1~434.6 MHz, crittografia AES128, salto di frequenza, 3 batterie CR123A (durata 3 anni), certificazione EN 14604:2005, AC:2008

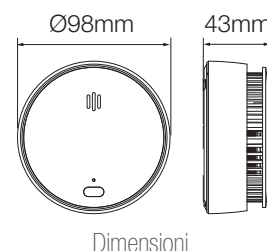

HY-SA21A-W2-868

HY-SA21A-W2

M-0020803 € **105,00**

M-0029617 € **105,00**

ESPANSIONE INGRESSO



Espansione ingresso wireless con 1 input contatto (NO default o NC) per sensori allarme cablati, 1 indicatore luminoso, allarme antimanomissione, update remoto tramite cloud, potenza segnale, segnalazione batteria scarica, frequenza portante 868~868.6 / 433.1~434.6 MHz, comunicazione bidirezionale, salto di frequenza, crittografia AES128, batteria CR123A <125 mW (durata 5/2 anni)

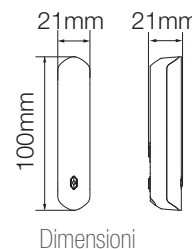

ARM310-W2-868

ARM310-W2

M-0020005 € **66,00**

M-0023480 € **66,00**

PULSANTI ANTIPANICO



Pulsante antipanico wireless IP54, indicatore di stato luminoso, 1 tasto, update remoto tramite cloud, potenza segnale, segnalazione batteria scarica (verificabile anche su app), frequenza portante 868~868.6 / 433.1~434.6 MHz, comunicazione bidirezionale, crittografia AES128, salto di frequenza, molteplici allarmi supportati (intrusione, incendio, fughe di gas...), batteria CR2032 (durata 5 anni)

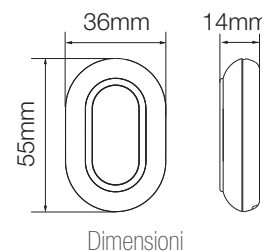

ARD821-W2-868

ARD821-W2

M-0028779 € **46,00**

M-0029940 € **46,00**



Pulsante antipanico wireless IP54, indicatore di stato luminoso, 2 tasti, update remoto tramite cloud, potenza segnale, segnalazione batteria scarica (verificabile anche su app), frequenza portante 868~868.6 / 433.1~434.6 MHz, comunicazione bidirezionale, crittografia AES128, salto di frequenza, molteplici allarmi supportati (intrusione, incendio, fughe di gas...), batteria CR2032 (durata 5 anni)

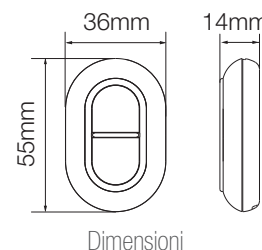

ARD822-W-868

ARD822-W

M-0028781 € **50,00**

M-0029982 € **50,00**



Kit antintrusione wireless 4G (frequenza portante 868~868.6 / 433.1~434.6 MHz) che include: hub allarme 4G, telecomando wireless, sensore contatto magnetico porta/finestra wireless e sensore PIR wireless

ART-ARC3000H-03-FW2-868

M-0015681 € 618,00

ART-ARC3000H-03-FW2

M-0016189 € 618,00



Kit antintrusione wireless (frequenza portante 868~868.6 / 433.1~434.6 MHz) che include: hub allarme, telecomando wireless, sensore contatto magnetico porta/finestra wireless e sensore PIR wireless

ART-ARC3000H-03-GW2-868

M-0016172 € 500,00

ART-ARC3000H-03-GW2

M-0016171 € 500,00

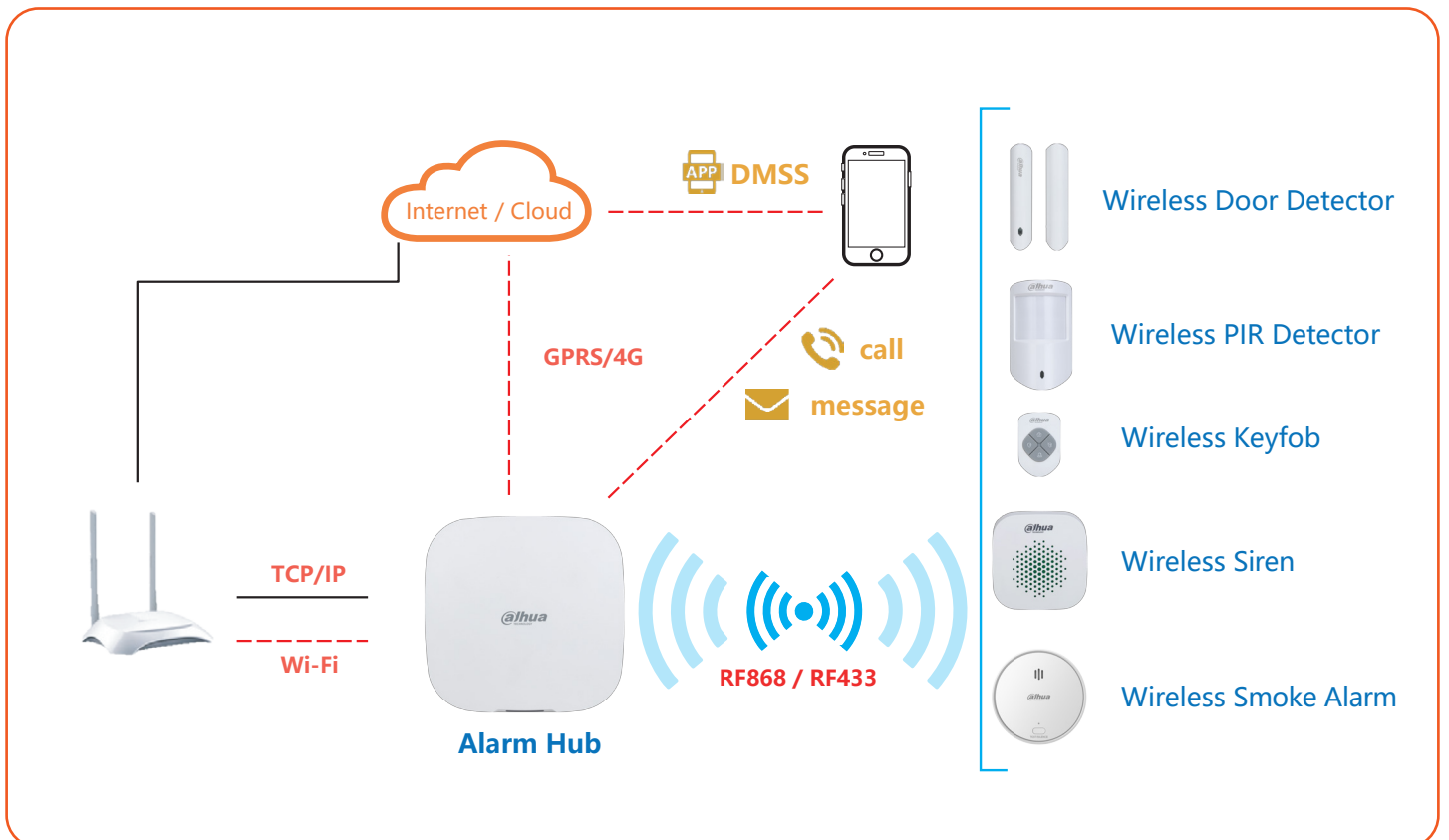

Modello	VTH5321GW-W	Modello	VTH5321GB-W *
Metel	M-0015396	Metel	M-0015395
Prezzo € 580,00			

Monitor interno videocitofonico Wi-Fi con finiture bianche/nere, display LCD TFT da 7", risoluzione 1024x600, 1 porta LAN 100 Mbps, touch screen capacitivo, 8 ingressi e 1 uscita allarme, sistema operativo Android 8.1, slot micro SD (fino a 256 GB), montaggio a parete o desktop, alimentazione 12Vdc/PoE <7 W

Specifiche tecniche

Display	7" TFT 1024x600 Capacitivo
Sistema Operativo	Android
Tastiera	Touch
RS485	1
Allarme In / Out	8 / 1
Memoria	Micro SD < 256 GB
Ethernet	10/100 Mbps
Montaggio	Parete / Desktop
Materiale	PC+ABS
Temperatura di esercizio	-10°C~+55°C
Alimentazione	DC12V, PoE (802.3af), < 7 W

Dimensioni

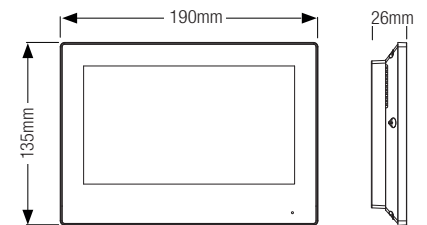

* (Modello con scocca nera)



Accessori



Staffa per montaggio desktop

VTM18B

M-0020032

€ 114,00

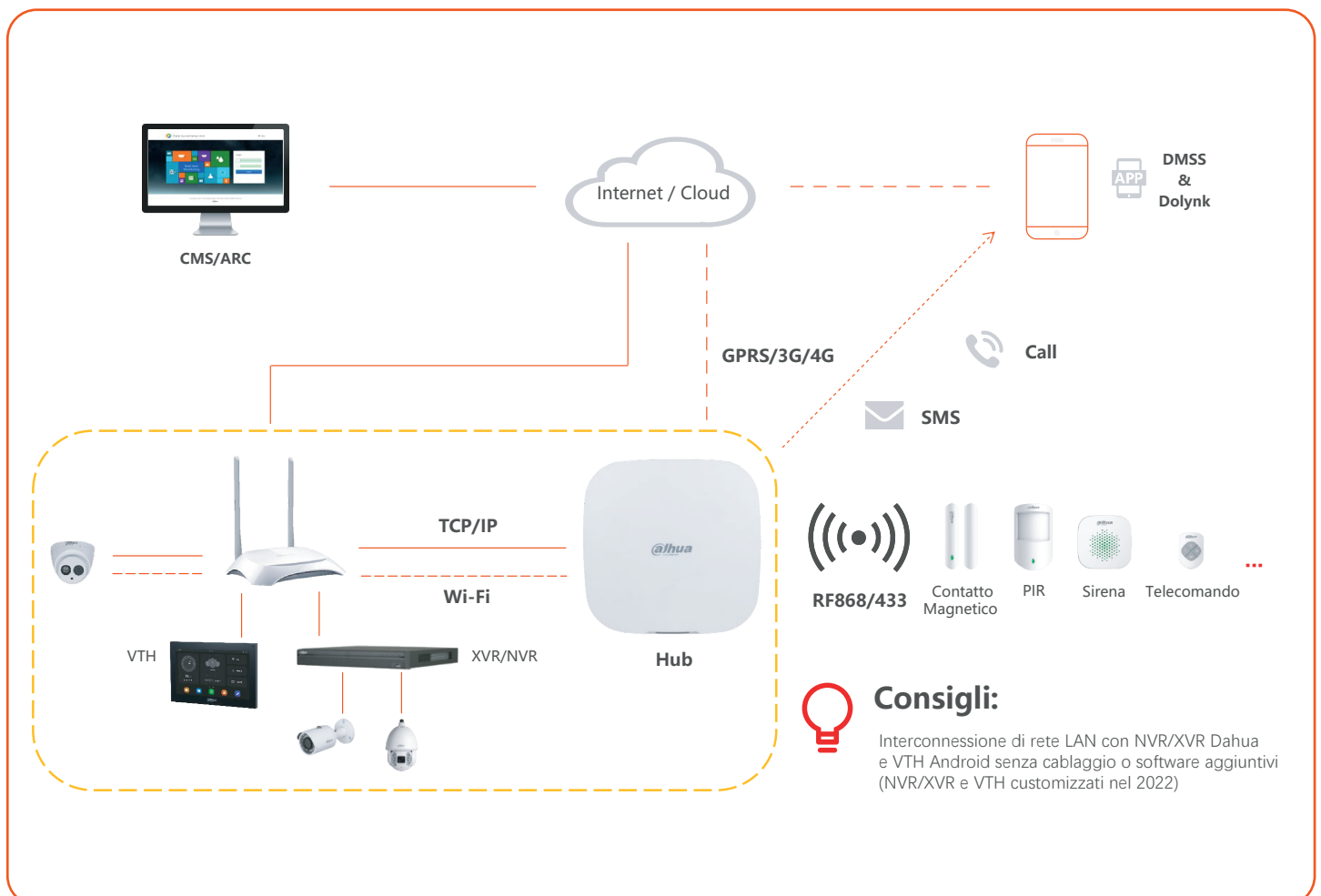

Consigli:

Interconnessione di rete LAN con NVR/XVR Dahua e VTH Android senza cablaggio o software aggiuntivi (NVR/XVR e VTH customizzati nel 2022)

CENTRALE



Centrale antintrusione filare integrabile e modulare con 8 aree a bordo + 8 zone espandibili a 72 zone, 1 porta LAN 10/100 Mbps, 2 porte RS485 per collegamento moduli aggiuntivi e tastiere

ARC3008C

M-0013084 € **376,00**

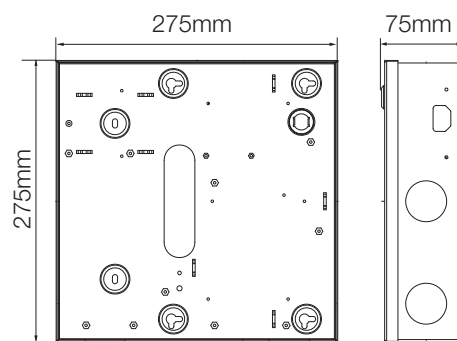

Dimensioni

TASTIERA



Tastiera per ARC3008C con display LED blu e pulsantiera retroilluminata, doppio menu utente/installatore in italiano, 12 LED di stato (alimentazione, batteria, guasto, bypass + 8 aree), connessione tramite RS485, alimentazione 12 Vdc

ARK30C

M-0013123 € **104,00**

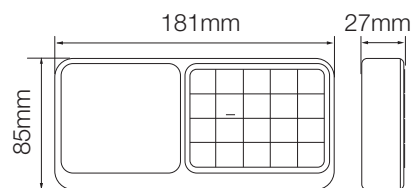

Dimensioni

MODULI



Modulo di espansione con 8 uscite allarme per ARC3008C, connessione tramite RS485, alimentazione 12 Vdc <1.8 W

ARM708-RS

M-0014923 € **65,00**

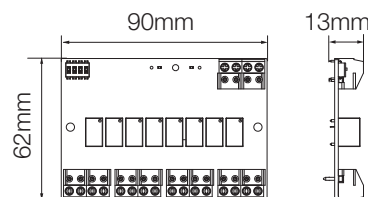

Dimensioni



Modulo di espansione con 8 ingressi e 2 uscite allarme per ARC3008C, connessione tramite RS485, alimentazione 12 Vdc <1.2 W

ARM808-RS

M-0014924 € **55,00**

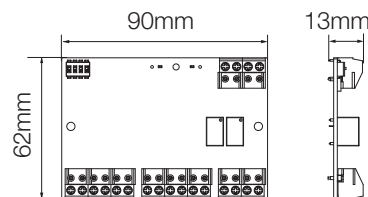

Dimensioni



Modulo GSM/GPRS/SMS per ARC3008C, ricezione di SMS e messaggi vocali in caso di evento, lingua italiana

ARA58-G-IT

M-0013048 € **79,00**



Comunicatore telefonico PSTN per ARC3008C, protocollo CID per invio segnalazione allarmi a stazione di monitoraggio tramite linea fissa

ARA58-P

M-0013049 € **38,00**



Modulo 4G per ARC3008C, supporto GSM / WCDMA / LTE-FDD / LTE-TDD, ricezione di SMS e messaggi vocali (in inglese) in caso di evento

ARA58-F

M-0015034 € **263,00**

SECURITY RADAR



PFR4K-D450

M-0014953

€ 15.182,00

Rilevatore radar ad area da interno/esterno IP67 antivandalo IK10, portata rilevamento 600 m (veicoli), 450 m (persone), angolo rilevamento 90° (H), 13° (V), range velocità rilevate 1.8~80 km/h, accuratezza ±1.5 m e ±1°, 10 aree, frequenza scansione 8 Hz, frequenza operativa 24 GHz, collegamento con allarmi, PTZ e smart tracking, card SD, certificazione CE RED, indicatori luminosi di stato, alimentazione 12 Vdc/24 Vac/PoE <24 W



PFR4K-D300

M-0014952

€ 11.951,00

Rilevatore radar ad area da interno/esterno IP67 antivandalo IK10, portata rilevamento 450 m (veicoli), 300 m (persone), angolo rilevamento 90° (H), 13° (V), range velocità rilevate 1.8~80 km/h, accuratezza ±1.5 m e ±1°, 10 aree, frequenza scansione 8 Hz, frequenza operativa 24 GHz, collegamento con allarmi, PTZ e smart tracking, card SD, certificazione CE RED, indicatori luminosi di stato, alimentazione 12 Vdc/24 Vac/PoE <24 W



PFR4K-B240

M-0015844

€ 7.374,00

Rilevatore radar perimetrale da interno/esterno IP67 antivandalo IK10, portata rilevamento 240 m (persone), angolo rilevamento 20° (H), 13° (V), range velocità rilevate 0.18~80 km/h, accuratezza ±1.5 m e ±1°, 10 aree, frequenza scansione 8 Hz, frequenza operativa 24 GHz, collegamento con allarmi, PTZ e smart tracking, card SD, certificazione CE RED, indicatori luminosi di stato, alimentazione 12 Vdc/24 Vac/PoE <20 W

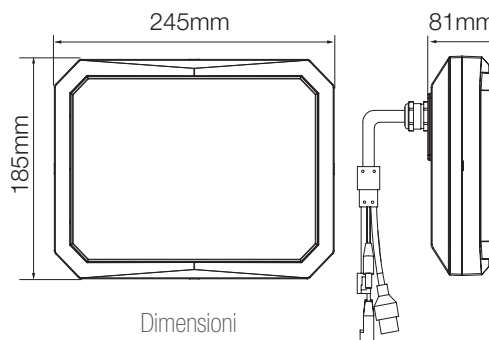

PFR4K-E120

M-0014465

€ 4.267,00

Rilevatore radar da interno/esterno IP67 antivandalo IK09, portata rilevamento 150 m (veicoli), 120 m (persone), angolo rilevamento 120° (H), 26° (V), range velocità rilevate 0.6~40 km/h, accuratezza ±1.5 m e ±1°, 10 aree, frequenza scansione 10 Hz, frequenza operativa 24 GHz, collegamento con allarmi, PTZ e smart tracking, card SD, certificazione CE RED, indicatori luminosi di stato, alimentazione 12 Vdc/24 Vac/PoE <14 W

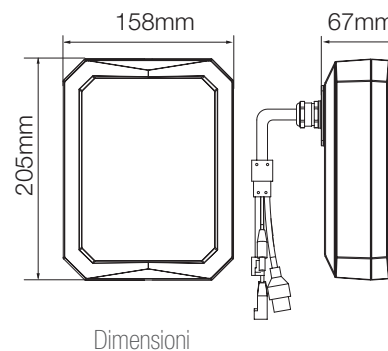

PFR4K-E50

M-0015056

€ 3.294,00

Rilevatore radar da interno/esterno IP67 antivandalo IK09, portata rilevamento 50 m (veicoli e persone), angolo rilevamento 120° (H), 36° (V), range velocità rilevate 0.6~40 km/h, accuratezza ±1 m e ±1°, 10 aree, frequenza scansione 10 Hz, frequenza operativa 24 GHz, collegamento con allarmi, PTZ e smart tracking, card SD, certificazione CE RED, indicatori luminosi di stato, alimentazione 12 Vdc/24 Vac/PoE <12 W

VISUAL RADAR



Rilevatore radar da interno/esterno IP66, portata rilevamento 60 m (persone e veicoli), angolo rilevamento 120° (H), range velocità rilevate 0.72~43.2 km/h, accuratezza ± 0.5 m e $\pm 1^\circ$, frequenza scansione 8 Hz, frequenza operativa 60~61 GHz, telecamera 4 MP 2.8 mm, portata IR 35 m, 3 ingressi e 2 uscite allarme, 1 porta LAN 100 Mbps, 12 Vdc/PoE <22 W

PFR5QI-E60 M-0015521 € 1.624,00

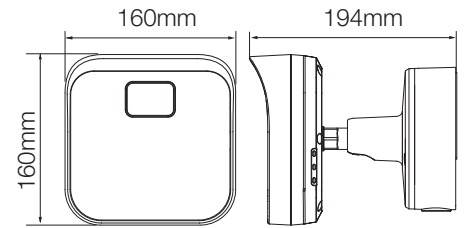

Dimensioni



Rilevatore radar da interno/esterno IP66, portata rilevamento 60 m (persone e veicoli), angolo rilevamento 120° (H), range velocità rilevate 0.72~43.2 km/h, accuratezza ± 0.5 m e $\pm 1^\circ$, frequenza scansione 8 Hz, frequenza operativa 60~61 GHz, telecamera 4 MP 2.8 mm, portata IR 35 m, 3 ingressi e 2 uscite allarme, 1 porta LAN 100 Mbps, deterrenza attiva con luci e speaker, 12 Vdc/PoE <22 W

PFR5QI-E60-PV M-0015522 € 1.801,00

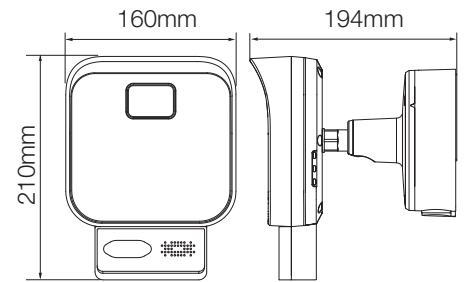

Dimensioni

ACCESSORI

STAFFE



Staffa per radar in lega di alluminio
134x134x195.8 mm

PFB510W M-0014466 € 147,00

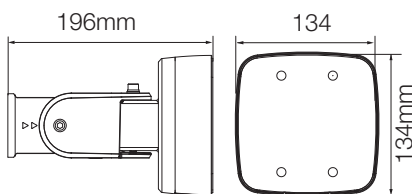

Dimensioni



Staffa da parete per collegamento radar-PTZ in lega di alluminio 135x285.5x384.5 mm

PFB414W M-0002523 € 266,00

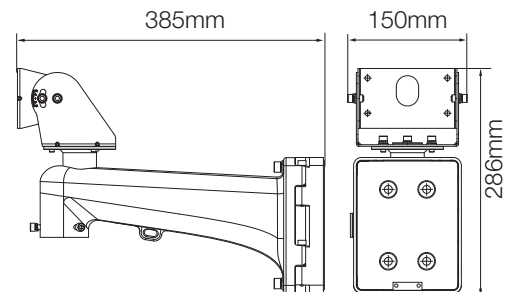

Dimensioni

1. RADAR SENZA TELECAMERE

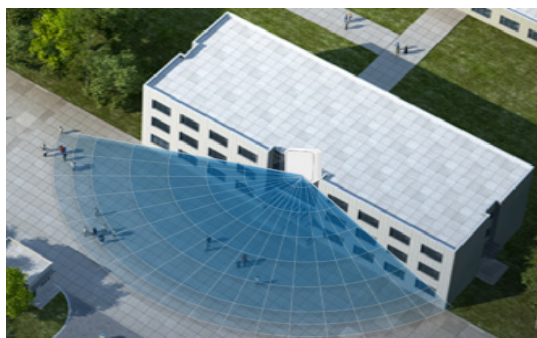

2. RADAR SINGOLO CON TELECAMERE PTZ MULTIPLE:

- a: 1 radar con 3 PTZ gestiti tramite pagina we
- b: 1 radar con 8 PTZ gestiti tramite DSS

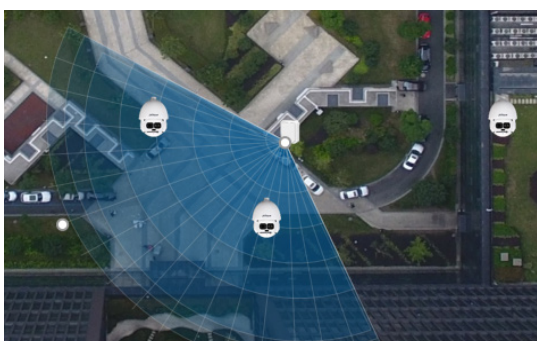
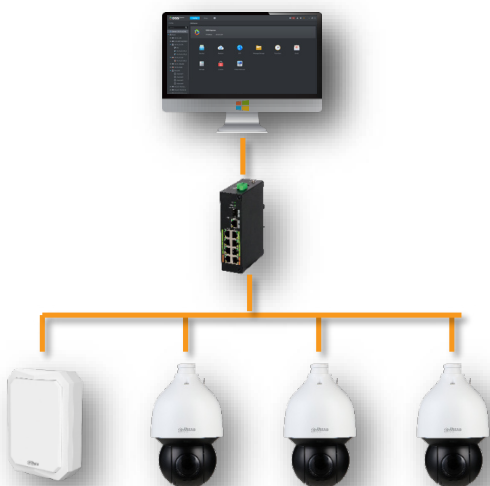

3. RADAR MULTIPLI CON TELECAMERA PTZ SINGOLA:

3 radar con 1 PTZ gestiti tramite DSS (copertura a 360°)

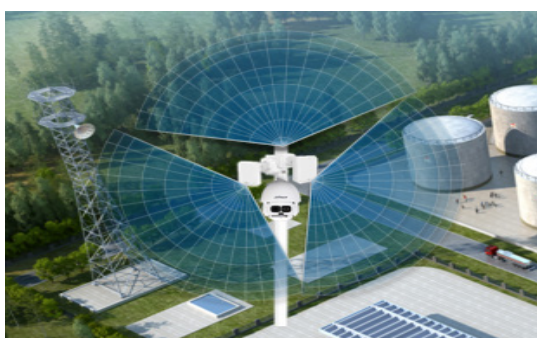





...QUALITY BY DESIGN

Distribuito da

TROLESE
DISTRIBUIAMO SICUREZZA

* Design e specifiche sono soggette a modifiche senza preavviso.

Listino ALARM - 11 - 2022 Ver. 1.0



DAHUA TECHNOLOGY ITALY

Via Cesare Cantù, 8/10 - 20092 Cinisello Balsamo (MI)

Tel: +39 02 99912900

Email: info.italy@dahuatech.com

www.dahuasecurity.com/it



© Dahua Technology, All rights reserved